

EQUIPOS DEPORTIVOS





UNA MARCA DE GYMNOVA

O'JUMP, especialista en zonas de ejecución y de recepción, ha desarrollado una gama de colchonetas y superficies de protección multiuso y una gama de aparatos para la educación física escolar:

Colchonetas de lucha, módulos de espuma, todo tipo de colchonetas de gimnasia, colchonetas de escalada, protecciones para columnas, etc. Nuestro saber hacer nos permite responder a todas las solicitudes, tanto de material estándar como de material específico.

O'JUMP le ofrece una solución para cada necesidad de colchoneta deportiva, desde las colchonetas infantiles hasta las colchonetas de más alto nivel de práctica. La mayoría de estos productos están disponibles en distintos espesores y pueden personalizarse en función de sus gustos y necesidades (colores, dimensiones específicas, logotipos, etc.).



Estamos a su disposición para cualquier información complementaria.

+33 (0)4 91 87 51 20

+33 (0)4 91 93 86 89

info@ojump.com

www.ojump.com

Horario comercial:

- De 8:30 a 12:30 y de 13:30 a 18:30 (de lunes a jueves)
- De 8:30 a 12:30 y de 13:30 a 17:30 (viernes)

→ **Síganos en Facebook**



01 GIMNASIA

- 06 • Colchonetas de uso escolar
- 08 • Circuitos de ejecución
- 09 • Pistas de ejecución
- 10 • Colchonetas de caída
- 12 • Módulos de espuma
- 16 • Plintos de espuma

02 EDUCACIÓN FÍSICA

- 18 • Barras asimétricas
- 19 • Vigas de equilibrio
- 20 • Salto
- 22 • Barra fija
- 22 • Barras paralelas

03 GIMNASIA URBANA

- 24 • Kit de gimnasia urbana
- 25 • Planos inclinados y módulos "Tricking Hoop"
- 26 • Módulos Trapezium y "Tricking Step"
- 27 • Bloques
- 28 • Barras entrenamiento Freestyle

04 ATLETISMO

- 30 • Zonas de salto plegables
- 30 • Zonas de salto monobloque

05 LUCHA

- 32 • Colchonetas de lucha para uso escolar
- 34 • Colchonetas de lucha para entrenamiento
- 36 • Colchonetas de lucha para competición

06 ESCALADA

- 39 • Colchonetas para estructuras artificiales de escalada (EAE).
- 40 • Colchonetas para cuartos de escalada

07 PROTECCIONES

- 42 • Protecciones murales
- 43 • Protecciones para columnas interiores y exteriores
- 44 • Protecciones para columnas par deportes colectivos
- 45 • Protecciones de esquina

NUESTRO COMPROMISO



• Fabricación francesa •

La mayoría de nuestros productos están fabricados en nuestros talleres de Wattrelos (departamento Norte)*. Estos talleres, que abarcan una superficie de 4500 m², están íntegramente dedicados a la confección de colchonetas y módulos, y están equipados con herramientas especializadas que nos permiten ofrecer una alta calidad en la fabricación a unos precios especialmente atractivos. Las distintas etapas de fabricación se desarrollan en nuestra fábrica y en ellas interviene personal cualificado, que se dedica a montar los materiales conforme a nuestros estrictos procedimientos. Contribuimos al mantenimiento y la creación de empleos en nuestro país. Nuestra planta de producción también tiene instaurado un programa de protección ambiental y dispone de la certificación ISO 14001.



• Trazabilidad de nuestros productos •

Algunos de nuestros productos van identificados con una etiqueta que permite garantizar su trazabilidad. Esta identificación nos permite ser fieles a nuestro compromiso con los clientes en cuanto cumplimiento normativo, avisos legales e información obligatoria.



• Garantía de 5 años •

Deseamos que compre nuestros productos con total tranquilidad. Por eso, toda nuestra gama de productos **O'JUMP** está respaldada por una garantía comercial de 5 años* que cubre cualquier defecto de materiales, diseño o fabricación. Nuestros novedosos métodos de diseño y de investigación y desarrollo nos permiten alcanzar el grado de fiabilidad necesario para ofrecer esta garantía en toda nuestra gama de productos.

* Excepto piezas de desgaste (barras, camas, muelles...)
Consulta las condiciones de ventas para más información.

• Servicio posventa •

Ponemos a su disposición nuestro servicio posventa para todos sus equipos deportivos, dentro o fuera de garantía. Nuestro personal atenderá todas sus necesidades de mantenimiento o reparación, servicios que se prestan directamente desde nuestros talleres ubicados en Francia. Además, todos estos servicios quedan registrados y se derivan a nuestros expertos para garantizar la mejora continua de nuestros productos.

• Un equipo comercial a su servicio •

Nuestro equipo le ofrece asesoramiento en todos sus proyectos. El equipo comercial estará a su disposición y colaborará con usted a diario para garantizar el correcto seguimiento de sus pedidos, desde la recepción hasta la entrega y facturación.

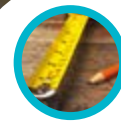

• Personalización •

¿Tiene necesidades específicas?

Todos nuestros productos pueden ser adaptados a sus necesidades concretas:

• Dimensiones personalizadas

• 8 colores disponibles:



• Marcado



→ 3 RAZONES PARA ELEGIR UN PRODUCTO O'JUMP

• **MATERIAL DEPORTIVO**
para todo tipo de actividades

• **ASESORAMIENTO EXPERTO**

• **PRESUPUESTOS SIN COMPROMISO**

PARTE 1

GIMNASIA



COLCHONETAS DE USO ESCOLAR

→ COLCHONETAS DE "GRAN DIFUSIÓN"

Colchonetas idóneas para uso escolar. Se pueden utilizar individualmente para realizar calentamientos y estiramientos o unirse entre sí con las tiras de cohesión para crear zonas de ejecución.

Colchonetas de espuma de polietileno ultraligero con una densidad de 25 kg/m³ y funda de poliéster de 1000 DEN, con revestimiento de PVC, clasificación de resistencia al fuego M2, sin ftalatos y parte inferior anti-deslizante. Se instalan rápidamente gracias a su ligereza y resistencia.

Disponibles en varias dimensiones y colores, con o sin esquinas reforzadas y tiras de cohesión.

Colores disponibles:



Posibilidad de crear zonas de ejecución gracias a las tiras de cohesión.



Ref. 114

Ref. 105

Ref. 117

Ref. 126

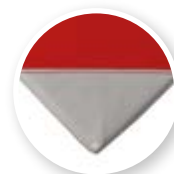

Esquinas reforzadas

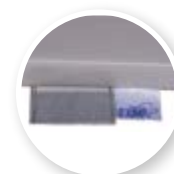

Tiras de cohesión



Lote de 3: ref. 128



Lote de 5: ref. 124

Ref.	Dimensiones en cm (L x An x E)	Peso (kg)	Ref. lote de 3	Ref. lote de 5	Esquinas reforzadas	Tiras de cohesión
105	200 x 100 x 4	5	107	106		
108	200 x 100 x 5,5	6	110	109		
111	200 x 100 x 4	5	113	112		•
114	200 x 100 x 5,5	6	116	115		•
117	200 x 100 x 4	5	119	118	•	
120	200 x 100 x 5,5	6	122	121	•	
123	200 x 100 x 4	5	125	124	•	•
126	200 x 100 x 5,5	6	128	127	•	•

→ ZONAS DE EJECUCIÓN MULTICOLORES



Estas zonas de colores son ideales para sus actividades lúdicas y pedagógicas.

Se pliegan en elementos de 50 cm y pueden colocarse y guardarse con facilidad. Son también una ventaja económica a la hora de obtener colchonetas destinadas al entorno escolar. Están compuestas por una espuma de polietileno firme y ligera de 25 kg/m³, recubierta de una lona de PVC con clasificación de resistencia al fuego M2, libre de ftalatos y con parte inferior antideslizante.

Colores: multicolor



Ref. 200: 200 x 150 x 4 cm (L x An x E)

Ref. 201: 200 x 200 x 4 cm (L x An x E)

Ref. 202: 300 x 200 x 4 cm (L x An x E)



Ref. 201



Ref. 100: CARRO DE TRANSPORTE PARA ALMACENAMIENTO HORIZONTAL

Ideal para el transporte de colchonetas de uso escolar y zonas de ejecución. Equipado con 4 ruedas omnidireccionales, 2 de las cuales incorporan un sistema de bloqueo para facilitar la carga y el almacenamiento.

Dimensiones: 200 x 100 cm (L x An)
Altura de arco = 79,3 cm. Carga útil: 300 kg.

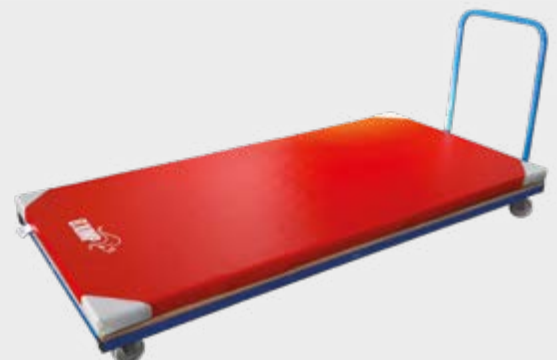

→ CIRCUITOS DE EJECUCIÓN PLEGABLES

Los circuitos de ejecución plegables son ideales para trabajar numerosas bases gimnásticas seguidas como las volteretas o posicionamientos de la espalda. Algunos circuitos son bicolor y aportan al usuario una referencia visual que le permite no desequilibrarse durante algunos ejercicios como la voltereta lateral. Se pueden realizar encadenamientos como la rondada flip en caso de gimnastas más cualificados. Algunos circuitos están provistos de bandas de velcro que permiten crear superficies de ejecución más extensas.

Circuitos de ejecución fabricados en espuma de polietileno ultraligera con una densidad de 25 kg/m³, recubierta de una lona de PVC de 1000 DEN con clasificación de resistencia al fuego M2 y sin ftalatos.

Colores disponibles: 

Salvo ref. 235, disponible únicamente con una banda central azul y bandas exteriores de colores a elegir.



Ref. 221



Esquinas reforzadas



Bandas de velcro

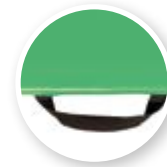

Asas de transporte



Ref. 221



Ref. 235

LARGO 100 cm				
Ref.	Dimensiones en cm (L x An x E)	Yuxtaposición mediante bandas de velcro	Dimensiones del producto plegado en cm (L x An x Al)	Peso (kg)
220	600 x 100 x 4	x	200 x 100 x 12	15
221	600 x 100 x 4	Ancho	200 x 100 x 12	15
222	600 x 100 x 5,5	x	200 x 100 x 18	19
223	600 x 100 x 5,5	Ancho	200 x 100 x 18	19

ANCHO 200 cm				
Ref.	Dimensiones en cm (L x An x E)	Yuxtaposición mediante bandas de velcro	Dimensiones del producto plegado en cm (L x An x Al)	Peso (kg)
224	600 x 200 x 4	x	200 x 150 x 16	33
225	600 x 200 x 4	Ancho	200 x 150 x 16	33
227	600 x 200 x 4	Perímetro	200 x 150 x 16	33
228	600 x 200 x 5,5	x	200 x 150 x 24	43
229	600 x 200 x 5,5	Ancho	200 x 150 x 24	43
231	600 x 200 x 5,5	Perímetro	200 x 150 x 24	43
232	1200 x 200 x 4	Longitud	200 x 150 x 32	65
234	1200 x 200 x 5,5	Longitud	200 x 150 x 48	85
235	1200 x 200 x 5,5	x	200 x 150 x 48	85

→ PISTAS DE EJECUCIÓN ENROLLABLES

Las pistas permiten crear zonas de ejecución para el aprendizaje de la gimnasia en el entorno escolar. Estas pistas enrollables pueden colocarse y guardarse con facilidad para atender a las distintas necesidades de los polideportivos. La parte inferior antideslizante permite inmovilizar la pista durante los ejercicios. Pistas de espuma de polietileno dinámica ultraligera con parte superior de moqueta acordonada. Tres largos disponibles: 6, 12 o 14 m.

Colores disponibles: 

Ref.	Dimensiones en cm (L x An x E)	Dimensiones del producto enrollado en cm (e x Ø)	Peso (kg)
210	600 x 200 x 3,5	200 x 70	24
211	1200 x 200 x 3,5	200 x 100	48
212	1400 x 200 x 3,5	200 x 110	56



Parte inferior antideslizante



Las pistas se pueden yuxtaponer con ayuda de las bandas de velcro para crear un practicable de entrenamiento (Ref. 213 disponible como opción).

Por ejemplo, se necesitarían 7 pistas de la Ref. 212 para crear un practicable de 14 x 14 m.

→ BANDAS DE VELCRO PARA PISTA ENROLLABLE

Se fijan directamente a la moqueta, lo que permite crear rápidamente zonas de ejecución polivalentes o un practicable de entrenamiento. Ancho = 10 cm.

Ref. 213: largo = 25 ml

Ref. 214: largo = 100 ml

Colores disponibles: 



COLCHONETAS DE CAÍDA

Todas las colchonetas de recepción que se presentan en este catálogo están fabricadas en espuma de poliuretano y revestidas con una funda de PVC de 1000 DEN con clasificación de resistencia al fuego M2 y sin ftalatos. Están disponibles en varias dimensiones e incorporan una parte inferior antideslizante y asas de transporte. Están ventiladas gracias a las perforaciones del perímetro y disponen de un cierre con cremallera.



Colores disponibles:

→ COLCHONETAS POLIVALENTES

Colchonetas especialmente diseñadas para una utilización intensiva. Son ideales en los entornos escolares y se pueden colocar bajo aparatos (vigas de equilibrio, barras...) para asegurar los espacios. Se utilizan también en el suelo para trabajar las recepciones y se colocan fácilmente gracias a las correas o asas de transporte. Algunos productos (Ref. 307 y 308) están provistos de esquinas reforzadas para aumentar la vida útil de la colchoneta.



Ref. 303



Ref. 307

Esquinas reforzadas*



Ref.	Dimensiones en cm (L x An x E)	Asas o correas de transporte	Peso (kg)	Densidad de la espuma en kg/m ³	Ref. solo funda
300	200 x 120 x 10	4	11	30	320
301	200 x 120 x 20	4	15	23	321
302	200 x 150 x 20	4	19	23	322
303	240 x 200 x 20	4	28	23	323
304	300 x 200 x 20	4	36	23	324
305	200 x 150 x 30	4	31	30	325
306	300 x 200 x 30	4	45	25	326
307*	300 x 200 x 30	8	45	25	327
308*	300 x 200 x 30	8	54	30	327



Colocación rápida y sencilla gracias a las correas de transporte

NUEVO

*Las Ref. 307 y 308 están provistas de esquinas reforzadas.



→ Ref. 310 COLCHONETA PLEGABLE DE DOBLE USO

Gracias a su doble función, sirven como colchonetas de recepción cuando se colocan bajo los aparatos y como colchonetas monobloque para las salidas de aparatos una vez plegadas. Son fáciles de guardar y de transportar gracias a sus 2 partes plegables y sus 8 asas de transporte. Correas cosidas y esquinas reforzadas que garantizan su resistencia al uso y desgaste.

Dimensiones: 400 x 200 x 20 cm (L x An x E) - Dimensiones del producto plegado 200 x 200 x 40 cm (L x An x E)
Peso = 39 kg - Densidad de la espuma 23 kg/m³.



Colchoneta plegada

→ MÓDULOS PEDAGÓGICOS PARA YUXTAPOSICIÓN

Estos módulos multiusos se utilizan para practicar el atletismo y la gimnasia en el entorno escolar. Garantizan una buena absorción de impactos en las recepciones y están provistos de 4 asas de transporte y de correas de yuxtaposición. Densidad de la espuma 17 kg/m³.

Las correas de yuxtaposición permiten unir módulos para crear superficies de recepción protectoras.



Ref. 316



Ref.	Dimensiones en cm (L x An x E)	Peso (kg)	Ref. solo funda
315	200 x 100 x 40	19	335
316	200 x 100 x 50	25	336



→ COLCHONETAS DE CAÍDA

Colchonetas de entrenamiento especialmente diseñadas para las salidas de aparatos en gimnasia.

Conformes a las normas europeas, son perfectamente adecuadas para los clubes que tengan un presupuesto modesto porque sustituyan las colchonetas de recepción normativas. Acoplables por faldones de unión, permiten la supresión de las juntas y aseguran una recepción estable gracias a su espuma de doble densidad.



Ref. 390

Ref.	Dimensiones en cm (LxAxESP.)	Asas de transporte
390	200 x 200 x 20	4
391	250 x 200 x 20	4
392	300 x 200 x 20	4
393	400 x 200 x 20	8

Las colchonetas de caída están compuestas por un conjunto de espumas de diferentes densidades con funda desmontable de PVC 1000 denarios, de «textura cuero» clasificación de resistencia al fuego M2 y sin ftalatos. Cuentan con asas de transporte y de sistema de unión para unir colchonetas y eliminar cualquier hueco (bandas de unión en la parte superior).

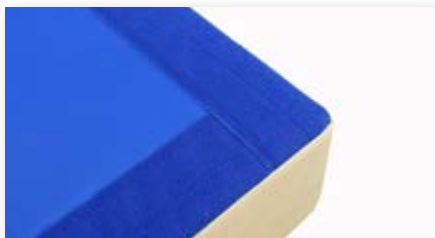

Sistema de unión a ambos lados



Asas de transporte y rejilla de descompresión

→ Ref. 399 - BANDAS DE UNIÓN PARA COLCHONETAS DE CAÍDA

Se fijan directamente en la parte superior de las colchonetas para realizar área de recepción. Anchura = 20 cm, disponible al ml.

Información sobre las Normas Europeas

La norma NF-EN 12503 establece un marco de referencia para asegurar la integridad física de los usuarios. Esta norma tiene por objeto garantizar las condiciones de uso más seguras que sea posible para los alumnos y los deportistas que utilizan estos equipos. Nuestras colchonetas cumplen con las normas Europeas y se las puede reconocer a la etiqueta de identificación de conformidad.

Todos los productos que se presentan en este catálogo están especialmente adaptados para un entorno escolar, para los más pequeños y para el descubrimiento de la gimnasia. Están fabricados en espuma de poliuretano con una densidad de 23 kg/m³ y disponen de una funda de PVC de 1000 DEN con clasificación de resistencia al fuego M2 y sin ftalatos. Están diseñados para trabajar la motricidad de los más pequeños y se pueden combinar con otros módulos para realizar circuitos pedagógicos.



Colores disponibles:



→ HEXÁGONOS



Ref. 069

Son más estables que los cilindros y le permitirán desarrollar el equilibrio y disminuir el miedo al vacío. Son ideales para ejercitar el salto de obstáculos y las rotaciones hacia delante. Equipados con 2 asas de transporte.

Ref. 068: 100 x 50 x 43 cm (L x An x Al)

Ref. 069: 150 x 60 x 52 cm (L x An x E)

→ Ref. 064 SEMI HEXÁGONO

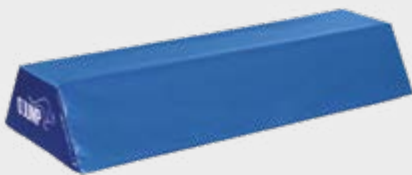

Se puede utilizar para hacer descubrir a los más pequeños las primeras sensaciones de equilibrio y se pueden combinar fácilmente con el módulo complementario por medio de las bandas de velcro.

Dimensiones: 150 x 60 x 26 cm (L x An x Al)



Ejemplo de uso realizado con dos unidades de Ref. 064.

→ Ref. 066 SEMI CILINDRO



Este módulo está diseñado para aprender a hacer ruedas (volteretas laterales). Al combinarse con otro semicilindro, se puede crear un cilindro completo gracias a las bandas de velcro colocadas en la parte inferior. Dimensiones: 150 x 60 x 30 cm (L x An x Al)



Ejemplo de uso realizado con dos unidades de Ref. 066.

→ CILINDROS



Ref. 073

Son ideales para ejercitar el salto de obstáculos y las rotaciones hacia delante. Permiten adquirir dominio del propio cuerpo en el espacio. Equipados con 2 asas de transporte.

Ref. 071: 100 x 50 (L x Ø)

Ref. 072: 150 x 60 (L x Ø)

Ref. 073: 100 x 100 (L x Ø)

→ Ref. 040 CÚPULA

Se utilizan en situaciones en que se practican las inversiones hacia delante y hacia atrás, como obstáculo o en combinaciones complementarias en circuitos de motricidad. Provisto de 2 asas de transporte. Parte inferior antideslizante. Dimensiones: 60 x 70 x 56 cm (L x ø x Al)



Ideal para inversiones hacia delante y hacia atrás.

→ Ref. 053 PLANO INCLINADO CON PENDIENTE SUAVE

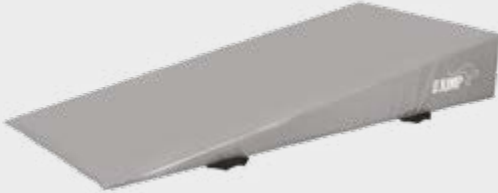

Su suave pendiente permite que los niños trabajen la técnica de las volteretas con facilidad. Este producto sirve de transición entre el plano inclinado y el paso al suelo. Equipado con 4 asas de transporte. Dimensiones: 200 x 100 x 35 cm (L x An x Al)

→ PLANOS INCLINADOS



Ref. 051

Estos módulos permiten practicar las volteretas y asimilar las primeras sensaciones de velocidad asociadas a estos movimientos. Equipados con un asa de transporte.

Ref. 050: 100 x 50 x 50 cm (L x An x Al)

Ref. 051: 150 x 100 x 60 cm (L x An x Al)



→ ESCALERAS



Ref. 061

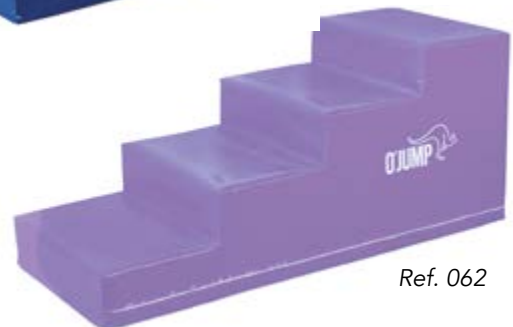

Ref. 062

Estos módulos reproducen 3 (Ref. 061) o 4 (Ref. 062) escalones de una escalera normal. También sirven para enseñar a los más pequeños a subir y bajar escaleras y como acceso a otros módulos o aparatos durante los talleres pedagógicos. Parte inferior antideslizante.

Ref. 061: 100 x 50 x 50 cm (L x An x Al)

Ref. 062: 150 x 60 x 60 cm (L x An x Al)

← Ejemplo de uso realizado con Ref. 050 y 061.

→ PENDIENTES CORTADAS



Ref. 059

Estos módulos se utilizan como minitobogán o para aprender a hacer volteretas. Permiten que los niños trepen la pendiente y alcancen la cumbre para aprender a controlar mejor el miedo al vacío. Equipados con un asa de transporte. Parte inferior antideslizante.

Ref. 058: 100 x 50 x 50 cm (L x An x Al)

Ref. 059: 150 x 60 x 60 cm (L x An x Al)



→ CABALLOS DE SALTO

Se utilizan en situaciones en que se practica el salto o en combinaciones complementarias en circuitos de motricidad.

Se componen de varios módulos, se adaptan a la estatura de los usuarios y permiten construir diversos obstáculos de distinta naturaleza. Equipados con 2 asas de transporte y con parte inferior antideslizante.

Ref. 077: Caballo de 4 elementos



Consta de los siguientes elementos:
- 1 módulo base de 70 cm de altura
- 2 módulos intermedios de 20 cm de altura
- 1 semicilindro de 30 cm de altura

Dimensiones totales: 150 x 80/50 x 140 (L x An x Al)

Ref. 079: Caballo de 2 elementos



Consta de los siguientes elementos:
- 1 módulo base de 70 cm de altura
- 1 semicilindro de 30 cm de altura

Dimensiones totales: 150 x 80/50 x 100 (L x An x Al)

→ PLINTOS MONOBLOQUE

Ideales para el aprendizaje de saltos. Provistos de 2 asas de transporte y con parte inferior de cuero sintético.

Ref. 055: 100 x 50 x 50 cm (L x An x Al)

Ref. 056: 150 x 60 x 60 cm (L x An x Al)

Ref. 075: 160 x 80 x 100 cm (L x An x Al)



Ref. 075



Ref. 056



→ Réf. 085 MULTI BLOCS



Compuesto por 6 elementos superpuestos, este módulo versátil permite obtener alturas diferentes.

Composición:

- 3 blocs de dimensions 60 x 40 x 20 cm (lxLxh)
- 2 blocs de dimensions 60 x 60 x 20 cm (lxLxh)
- 1 bloc de dimensions 60 x 120 x 20 cm (lxLxh)

Los módulos son separables y pueden utilizarse por separado.

Dimensiones totales: 60 x 120 x 60 cm (L x An x E).
Disponible en color rojo.

EJEMPLOS DE CIRCUITOS PEDAGÓGICOS:



PARTE 2

EDUCACIÓN FÍSICA



→ Ref. 670 BARRAS ASIMÉTRICAS

NEW



Barras asimétricas compactas y portátiles con barra en fibra de vidrio cubierta con madera. Están diseñadas para la práctica escolar en EPS y el entrenamiento en club.

El ajuste de altura de las barras se realiza muy fácilmente gracias a las asas alejadas:

- Barra baja regulable de 140 a 170 cm
- Barra alta ajustable de 215 a 245 cm.

Características técnicas:

- Separación ajustable de 60 a 140 cm
- Longitud de las barras : 240 cm
- Con patines antideslizantes
- Ruedas de desplazamiento integradas
- Ocupación en el suelo: 2,52 x 2,05 m (Lxl)
- Peso: 187 kg

NEW

→ BARRAS BAJAS



Fáciles de mover e ideales para el entrenamiento, permiten el refuerzo y las paradas de manos.

El marco está hecho de acero que permite una muy buena estabilidad. Posibilidad de añadir una alfombra de 20 cm para asegurar el espacio de entrenamiento.

Dos referencias disponibles:

Ref. 672 - Barra baja en madera para barras asimétricas

Ref. 692 - Barra baja en acero para barras fijas

Características técnicas:

- Longitud de las barras : 180 cm.
- Ocupación en el suelo: 212 x 32 x 27 cm (L x An x E)

NEW

→ BARRAS



Se adapta sobre la barra fija Ref. 690, las barras bajas Ref. 672 y 692 tanto como la gama de freestyle (consultar página 28). Longitud de las barras: 180 cm. La unidad.

Ref. 673 - Barras en madera para barras asimétricas. $\varnothing = 40$ mm.

Ref. 693 - Barra en acero para barras fijas. $\varnothing = 28$ mm.

→ Ref. 680 VIGA DE EQUILIBRIO REGULABLE HASTA EL SUELO

Ideal para el entrenamiento, esta viga de dimensiones estandarizadas permite trabajar desde el suelo hasta una altura reglamentaria manteniendo la estabilidad y el rebote de una barra tradicional.

El ajuste de la altura se efectúa sin desplazar las colchonetas y los pies de la viga para adaptarse a la evolución de la niña.

Características técnicas:

- Dimensiones: Longitud 5 m - Ancho 10 cm
- Altura reglamentaria de 50 à 125 cm en pasos de 5 cm
- Con recubrimiento y patines antideslizantes
- Caperuzas flexibles de espuma



◀ Ajuste de la altura



→ VIGA DE EQUILIBRIO BAJA

Ideal para la iniciación y el descubrimiento de la gimnasia, esta viga baja limita la aprensión y permite ganar confianza gracias a su baja altura (40 cm). Su recubrimiento antideslizante y su anchura (10 cm) son idénticas a las vigas estándar para mantener la mismas sensaciones.

Posibilidad de deslizar una colchoneta de recepción para trabajar con seguridad.

Disponible en 2 longitudes:

Ref. 681 - Longitud 3 m

Ref. 682 - Longitud 5 m

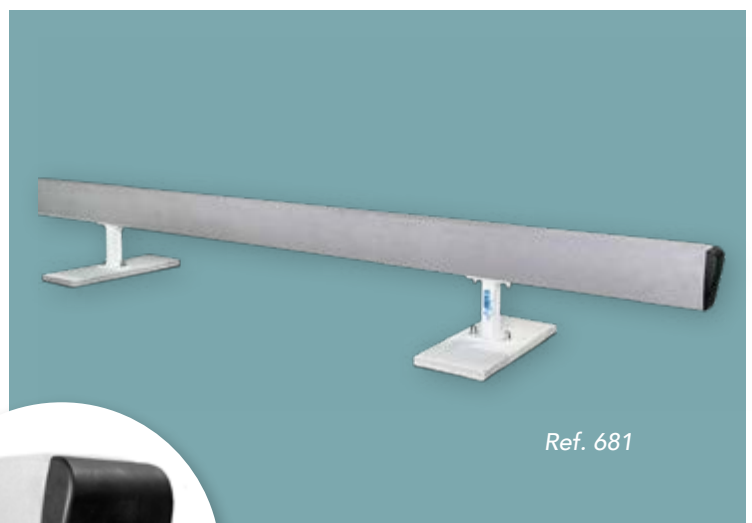

◀ Caperuzas flexibles de espuma



→ Ref. 699 MINI SALTO DE POTRO

Ideal para el aprendizaje. Está fabricada en cuero sintético, es una herramienta educativa que permite la practica escolar o la iniciación.

Características técnicas

- Ajuste de la altura de 94 à 134 cm en pasos de 5 cm
- Dimensiones del cuerpo: 60 x 35 x 28 cm (L x An x E)
- Con patines antideslizantes



Los plintos están pensados para practicar la gimnasia, y son módulos de iniciación y perfeccionamiento para el aprendizaje de saltos en el entorno escolar.

Todos los módulos están fabricados en espuma de poliuretano y revestidos con una funda de PVC de 1000 DEN con clasificación M2 de reacción al fuego M2 y sin ftalatos.

Cada módulo está provisto de bandas de velcro para facilitar su colocación. Los módulos pueden utilizarse por separado gracias a la parte inferior antideslizante, permitiendo así numerosas situaciones de aprendizaje.

Colores disponibles:



→ PLINTOS DE 2 ELEMENTOS

Plintos específicos para EFD, adaptados a la práctica deportiva en entornos de educación primaria y secundaria. Estos módulos ofrecen una gran estabilidad en sus distintas formas de apoyo.

El módulo superior de la Ref. 076 incorpora un revestimiento de cuero sintético idéntico al de la mesa de salto.

Ref. 074 - 160 x 80 x 100 cm (L x An x Al)

Con módulo superior de PVC.

Ref. 076 - 160 x 80 x 100 cm (L x An x Al)

Con módulo superior de cuero sintético.

Compuestos por 2 elementos:

- 1 módulo base de 80 cm de altura
- 1 módulo base de 20 cm de altura



Ref. 074
color rojo



Ref. 076
color negro



Ref. 076
color gris



→ Ref. 685 MINI TRAMPOLINE CON MUELLES

Dinámico y seguro, este mini trampolín es ideal para el aprendizaje y el trabajo de los ejercicios de salto. Se compone de un marco de acero tubular (dim. 113 x 113 cm), con inclinación y altura regulables.

Equipado con ruedas de desplazamiento integradas y una protección completa del marco de 3 cm de espesor. Tela de salto de nylon trenzada 65 x 65 cm con zona de impacto materializada y tensión realizada por 28 muelles de acero.

Los pies tienen patines antideslizantes y son plegables para un fácil almacenamiento.

Peso = 36 kg.



◀ Muelles para mantener la tensión

→ PLINTOS PARA COMPOSICIÓN

Estos módulos con altura ajustable de 20 a 120 cm le permitirán adaptar su circuito en función del nivel de los alumnos y de los ejercicios pedagógicos que se vayan a trabajar.

También puede elegir el color y la altura (40 o 20 cm) de cada módulo (salvo en el caso de la Ref. 084).

iCree su propio plinto de espuma y adapte sus sesiones deportivas a sus necesidades concretas!

EJEMPLOS DE CONFIGURACIONES:



Ejemplo de circuito realizado con Ref. 080, Ref. 081, Ref. 082 y Ref. 303 (1 unidad de cada).



Ref.	Designación	Dimensiones en cm (L x An x Al)	Densidad de la espuma (kg/m ³)	Especificaciones
080	A Módulo base	160 x 60 x 40	23	Equipado con 2 asas de transporte
081	B Módulo intermedio	160 x 60 x 40	23	/
082	C Módulo intermedio	160 x 60 x 20	23	/
083	D Módulo superior	160 x 60 x 20	30	Cuero sintético
084	E Módulo superior	160 x 60 x 20	23	/

NEW

→ Ref. 690 **BARRA FIJA**



Ideal para las pequeñas salas, barra sin tensores. Específica para el aprendizaje, el ajuste de la altura es sencillo y rápido de 45 a 200 cm en pasos de 5 cm.

Viene con una barra en acero de barra fija (L = 1.80m) con manguito integrado para el trabajo con correas. Ocupación en el suelo: 220 x 25 cm. Fijación al suelo, anclajes no suministrados.



NEW

→ Ref. 695 **BARRAS PARALELAS BAJAS**



Fácil de mover, estas barras paralelas bajas son ideales para el entrenamiento y la preparación física con el peso corporal. Estructura estable para el trabajo de desplazamiento sobre las manos gracias a los patines antideslizantes.

Tubo de acero de 38 mm de diámetro Dimensiones: 190 x 100 x 60 cm (L x An x E).

Peso = 34 kg.



Ref. 950



Descubra nuestras barras de entrenamiento en la página 28

PARTE 3

GIMNASIA URBANA



O'JUMP 

O'JUMP 



O'JUMP ha desarrollado una nueva gama de módulos de espuma especialmente dedicados a la gimnasia urbana para responder a las necesidades de estructuras especializadas.

Cada módulo ha sido cuidadosamente diseñado en colaboración con diversos clubes de gimnasia urbana y permiten a los deportistas expresar su creatividad en condiciones de plena seguridad.

Todos los módulos de la gama representan los obstáculos del medio urbano o natural. El carácter modular de los distintos elementos permite construir múltiples obstáculos de diversa naturaleza, lo cual permite a su vez crear circuitos adaptados a cada sesión.

Los módulos pueden separarse y utilizarse independientemente. Están provistos de asas de transporte y su superficie inferior es antideslizante (salvo en el caso de Ref. 911 y 912). Los módulos están fabricados con espuma de doble densidad e incorporan una funda de PVC de 1000 DEN con clasificación de resistencia al fuego M2 y sin ftalatos.



→ **Vea el vídeo**

Ref. 940: KIT COMPLETO

Incluye todos los módulos necesarios para la práctica de gimnasia urbana. El kit está compuesto por las siguientes referencias:



TRICKING HOOP
Ref. 900



PLANOS INCLINADOS
Ref. 910



TRAPEZIUM Y STEP
Ref. 920 y Ref. 925



BLOQUES
Ref. 930

→ PLANOS INCLINADOS



Ref. 912

Ref. 911

Estos 2 planos inclinados son una parte esencial de todo circuito de obstáculos. Se han creado para simular el desnivel tan habitual del paisaje urbano con distintos grados de inclinación. Son ideales para trabajar el aprendizaje de movimientos de ascenso y descenso, por ejemplo, los saltos de fondo y determinadas acrobacias. Se pueden utilizar horizontalmente sobre el suelo o verticalmente para simular el salto de un muro. También puede practicar fácilmente sobre estos módulos figuras como las patadas y los mortales.

Ref.	Denominación	Dimensiones en cm (L x An x Al)	Ref. 910
911	Plano inclinado mediano	200 x 100 x 60/15	Lote de 2 planos inclinados (Ref. 911 y Ref. 912)
912	Plano inclinado grande	200 x 100 x 90/15	

→ TRICKING HOOP



Ref. 900

¡Dote a sus entrenamientos de una nueva dimensión!

Ref. 900: el módulo "Tricking Hoop" permite dar a sus figuras un toque de diversión y plantearse retos con nuevos trucos. Imprescindible para preparar a quienes practican en el medio urbano, la forma circular de este módulo permite tanto anticipar los espacios estrechos como reforzar la precisión de los movimientos.

Dimensiones: 160 x 50 cm (ø x E) - ø interior: 1 m

→ MÓDULOS TRAPEZIUM Y "TRICKING STEP"



El módulo Trapezium (**Ref. 920**) se compone de 3 elementos que permiten el ajuste a diversas alturas: 50, 100 y 150 cm. Estos elementos se unen mediante bandas de velcro, pero también se pueden utilizar por separado para crear obstáculos de distintos tipos.

El módulo Trapezium (**Ref. 920**) y el módulo "Tricking Step" (**Ref. 925**) pueden combinarse para crear un obstáculo de 1,80 m de altura.

Están especialmente adaptados para trabajar los saltos de gato y los saltos de brazo. Además, sus lados biselados facilitan el aprendizaje de movimientos en los que la toma de impulso se realiza apoyándose directamente en el obstáculo (360, mortal contra la pared, tictac, etc.).



Ref. 920 + 925

Ref.	Denominación	Dimensiones en cm (L x An x Al)	Ref. 920
921	A Módulo trapezoidal superior	150 x 70/40 x 50	Módulo trapezoidal completo Compuesto por las Ref. 921, 922 y 923. Dimensiones totales = 150 x 130/40 x 150 cm (L x An x Al)
922	B Módulo trapezoidal intermedio	150 x 100/70 x 50	
923	C Módulo trapezoidal inferior	150 x 130/100 x 50	
925	D Módulo "Tricking Step"	150 x 40 x 30	

→ **BLOQUES**

De usted depende imaginar todos los escenarios posibles y crear un entorno urbano construyendo muros, puentes y otros obstáculos con la ayuda de estos 3 módulos. Cuentan con asas de transporte y bandas de velcro para crear los obstáculos que desee superar. Al usarlos juntos, también pueden formar escaleras o muros pequeños. Muy fáciles de guardar y transportar.



Ref. 933

Ref. 931

Ref. 932

Alturas posibles con los 3 módulos ensamblados:
70, 90, 100 o 130 cm.



Ref. 930



Ref.	Denominación	Dimensiones en cm (L x An x Al)	Ref. 930
931	A Bloque pequeño	120 x 60 x 30	Lote de 3 bloques Compuesto por las Ref. 931, 932 y 933. Dimensiones totales = 120 x 60 x 130 cm (L x An x Al)
932	B Bloque mediano	120 x 60 x 40	
933	C Bloque grande	120 x 60 x 60	



→ BARRAS ENTRENAMIENTO FREESTYLE



Ref. 950

Este paquete completo de barras de entrenamiento es un real circuito de obstáculos que permitirá realizar ejercicios individuales.

Posibilidad de adaptar la altura de las barras dependiendo de su circuito.

Características técnicas

- Barras sin tensores. Fijación al suelo, anclajes no suministrados.
- Ajuste de los rieles de 25 à 175 cm en pasos de 5 cm.
- Longitud de las barras = 180 cm.

Ref. 950 - Lote de barras de entrenamiento freestyle con 4 barras (2 en madera, 2 en acero).

Ref. 951 - Pilar central con 4 eje

Ref. 952 - Barra en madera con pilar lateral

Ref. 953 - Barra en acero con pilar lateral



Ref. 951



Ref. 952



Ref. 953



No dude en contactarnos para sus proyectos de salas especializadas. Protección de pilares, colchoneta de caída, bloque de recepción. Estamos disponibles para imaginar juntos sus productos personalizados..

PARTE 4

ATLETISMO



ZONAS DE SALTO PARA USO ESCOLAR



Gama de zonas de salto elevadas especialmente diseñadas para la práctica de EFD. Están fabricadas en espuma de poliuretano con una densidad de 17 kg/m³ e incorporan una funda de PVC de 1000 DEN con clasificación de resistencia al fuego M2 y sin ftalatos. Provistas de una parte inferior antideslizante.



Colores disponibles:

→ ZONAS DE SALTO PLEGABLES

Estas zonas de salto pueden plegarse en 3 partes y están provistas de 4 asas de transporte que facilitan el almacenamiento y el mantenimiento.



Almacenaje optimizado



Ref.	Dimensiones en cm (L x An x E)	Dimensiones del producto plegado en cm (L x An x E)	Peso (kg)
400	400 x 200 x 40	200 x 200 x 80	72
401	400 x 200 x 50	200 x 200 x 100	87

→ ZONAS DE SALTO MONOBLOQUE

Estas zonas de salto ofrecen una superficie de recepción uniforme y una gran comodidad de uso. Pueden transportarse y guardarse fácilmente gracias a sus 4 asas de transporte.



Ref.	Dimensiones en cm (L x An x E)	Peso (kg)	Ref. solo funda
411	300 x 200 x 40	52	421
412	300 x 200 x 50	63	422
413	400 x 200 x 40	69	423
414	400 x 200 x 50	83	424

Ref. 330: CARRO DE TRANSPORTE PARA COLCHONETAS Y ZONAS DE SALTO

Ideal para el transporte de módulos y zonas de salto pedagógicas. Está equipado con 4 ruedas, 2 de las cuales incorporan un sistema de bloqueo para facilitar la carga y el almacenamiento. Carga útil: 300 kg. Dimensiones: 200 x 70 cm (L x An).

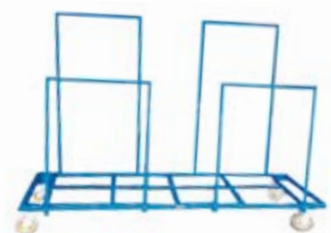

Consulte los módulos pedagógicos para yuxtaposición en la página 11.

PARTE 5

LUCHA



COLCHONETAS DE LUCHA PARA USO ESCOLAR

→ COLCHONETAS DE LUCHA PLEGABLES PARA EFD

Colocación rápida y sencilla en el caso de las colchonetas de lucha multiusos.

Completamente recubiertas y compuestas por pistas de espuma de polietileno plegables en acordeón con una densidad de 25 kg/m³ (elemento de 2 x 1 m) y unidas entre sí mediante bandas de velcro.

Estas colchonetas de lucha están disponibles en varias versiones y son muy prácticas para aquellos que deben montar el material en cada sesión. Zona de combate soldada sobre la lona para mejorar la resistencia.

Lona de PVC de 1000 DEN con clasificación de resistencia al fuego M2 y libre de ftalatos.



Ref.	Dimensiones en cm (L x An x E)	Composición	Ø del círculo en m (int./ext.)
570	600 x 600 x 4	6 pistas de 6 x 1 m	4/5
571	600 x 600 x 5,5	6 pistas de 6 x 1 m	4/5
572	800 x 800 x 4	8 pistas de 8 x 1 m	6/7
573	800 x 800 x 5,5	8 pistas de 8 x 1 m	6/7
574	1 000 x 1 000 x 4	10 pistas de 10 x 1 m	8/9
575	1 000 x 1 000 x 5,5	10 pistas de 10 x 1 m	8/9

Consulte nuestro carro de transporte (Ref. 100) para colchonetas de lucha plegables en la página 7.

COLCHONETAS DE LUCHA PARA USO ESCOLAR

→ COLCHONETAS DE LUCHA PARA COLEGIOS CON SUBCAPA DE PISTAS ENROLLABLES



ANVERSO: MARCADO PARA LUCHA



DORSO: MARCADO PARA JUDO

Zonas polivalentes para la iniciación a los deportes de combate. Están formadas por pistas enrollables ① (consulte la página 8) que pueden unirse entre sí mediante bandas de velcro y recubiertas de una lona de PVC ② reversible (1 cara para lucha y 1 para judo) de 1000 DEN con clasificación de resistencia al fuego M2, sin ftalatos y de fácil limpieza. Montaje y desmontaje rápidos. Lona bicolor.



Detalle de pista enrollable

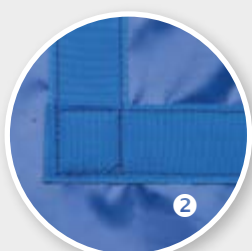

Lona reversible

Ref.	Dimensiones en cm (L x An x E)	Ref. lona sola	Ø del círculo en m (int./ext.)
540	600 x 600 x 3,5	545	5/6
541	800 x 800 x 3,5	546	6/8
542	1000 x 1000 x 3,5	547	7/9

→ COLCHONETAS DE LUCHA PARA COLEGIOS CON SUBCAPA DE ESPUMA DESCUBIERTA

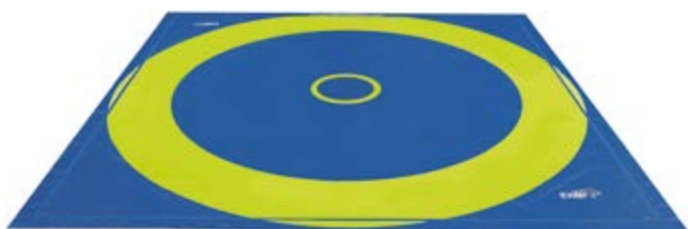

Ref.	Dimensiones en cm (L x An x E)	Ref. lona sola	Ø del círculo en m (int./ext.)
580	600 x 600 x 4	545	5/6
582	600 x 600 x 5,5	545	5/6



Colchonetas de lucha compuestas de una subcapa de espuma de polietileno de 25 kg/m³ de densidad y de una lona de recubrimiento de 1000 DEN, con clasificación de resistencia al fuego M2 y sin ftalatos, que se fija mediante bandas de velcro sobre un marco periférico flexible (tipo pista enrollable; consulte la página 8). Presentación idéntica a las colchonetas de lucha reglamentarias, pero de dimensiones más pequeñas. Montaje y desmontaje rápidos. Lona bicolor.

COLCHONETAS DE LUCHA PARA ENTRENAMIENTO

Colchonetas de lucha específicas para entrenamiento disponibles en 2 versiones, por lo que son aptas tanto para gimnasios como para centros escolares.



→ COLCHONETA DE LUCHA PARA ENTRENAMIENTO CON LONA DE 1 CARA

Marcado reglamentario que permite a los luchadores entrenarse en las mismas condiciones que en una competición.

→ COLCHONETA DE LUCHA PARA ENTRENAMIENTO CON LONA REVERSIBLE DE 2 CARAS

Marcado reglamentario en el anverso y marcado de 4 zonas para aprendizaje al dorso, que permite entrenar a varios niños en una misma superficie y crear minizonas de combate.

Diámetros de los círculos:

- Lona de 10 x 10 m: 4 m (interior)/4,9 m (exterior)
- Lona de 12 x 12 m: 4 m (interior)/5 m (exterior)

La lona de recubrimiento bicolor fijada mediante bandas de velcro sobre un marco periférico flexible (tipo pista enrollable). Está fabricada en PVC de 1000 DEN con clasificación de resistencia al fuego M2 y resistente a los rayos ultravioleta.

Todos los círculos están soldados. Estas colchonetas están compuestas por una subcapa de espuma de polietileno con una densidad de 25 kg/m³ para mayor comodidad. Montaje y desmontaje fácil y rápido.

Referencias disponibles:

Dimensiones en cm (L x An x E)	COLCHONETA DE LUCHA PARA ENTRENAMIENTO CON LONA DE 1 CARA		COLCHONETA DE LUCHA PARA ENTRENAMIENTO CON LONA REVERSIBLE		Ø DEL CÍRCULO EN M (INT/EXT) ANVERSO
	Ref. colchoneta completa	Ref. lona sola	Ref. colchoneta completa	Ref. lona sola	
600 x 600 x 6	500	530	/	/	5/6
800 x 800 x 6	501	531	/	/	6/8
1000 x 1000 x 4	/	/	560	565	7/9
1 000 x 1 000 x 6	502	532	561	565	7/9
1200 x 1200 x 4	/	/	562	566	7/9
1200 x 1 200 x 6	503	533	563	566	7/9



Consúltenos si necesita un acabado de lona con ojales para la fijación sobre un bastidor.

COLCHONETAS DE LUCHA PARA ENTRENAMIENTO



↑ ANVERSO: MARCADO TIPO COMPETICIÓN

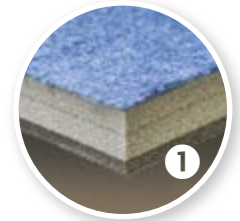

Detalle marco periférico



Detalle subcapa



Composición



↑ DORSO: MARCADO DE 4 ZONAS
(disponible solo con la lona reversible)

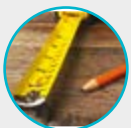

¿Tiene necesidades específicas?

Podemos fabricar sus colchonetas de lucha y lonas a la medida de sus necesidades y de las dimensiones de su sala.

Nuestra experiencia y conocimientos nos permiten responder a cualquier petición (color, dimensiones, logotipo de establecimiento, etc.).



Nuestro equipo de técnicos está a su disposición para la instalación de sus productos. No dude en consultarnos.

COLCHONETAS DE LUCHA DE COMPETICIÓN

→ O'JUMP, proveedor oficial de numerosas competiciones nacionales e internacionales (entre ellas, los Juegos Olímpicos de Londres 2012), ofrece colchonetas de lucha de competición con el nuevo marcado reglamentario homologado por la FILA (Federación Internacional de Luchas Asociadas).



→ Diseñadas para una práctica de alto nivel, las colchonetas de lucha O'JUMP ofrecen una zona de combate uniforme y dinámica que permite amortiguar las caídas y absorber las ondas de impacto gracias a su espuma de doble densidad de 6 cm de espesor.

La lona de recubrimiento tricolor con marcas reglamentarias se fija mediante bandas de velcro en un marco periférico flexible (tipo pista enrollable).

Están realizadas de PVC de 1000 DEN con clasificación de resistencia al fuego M2 y resistente a los rayos UV.

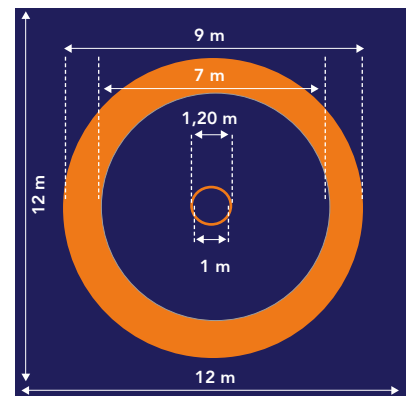

Ref.	Dimensiones en cm (L x An x E)	Marcado	Composición	Ø del círculo en m (int./ext.)
520	600 x 600 x 6	Tricolor	535	5/6
521	800 x 800 x 6	Tricolor	536	6/8
522	1000 x 1000 x 6	Tricolor	537	7/9
523	1200 x 1200 x 6	Tricolor	534	7/9



PARTIE 6

ESCALADA



ESCALADA

SUPERFICIE DE RECEPCIÓN

La práctica de la escalada requiere una superficie que debe ser a la vez estable para los ayudantes y cómoda para amortizar las posibles caídas de los escaladores. Para asegurar este espacio O'JUMP ha desarrollado 2 tipos de colchonetas específicas para la práctica de la escalada en sala:

→ COLCHONETAS PARA EAE

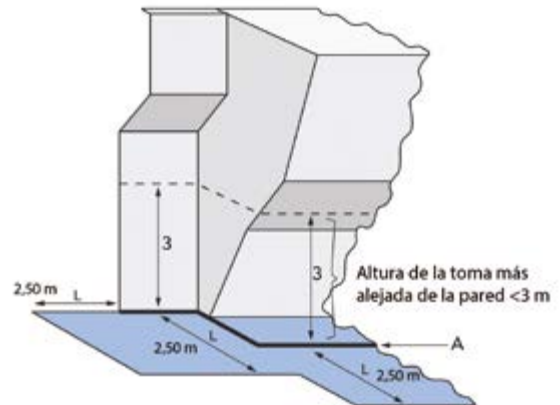

→ COLCHONETAS PARA SALAS DE ESCALADA

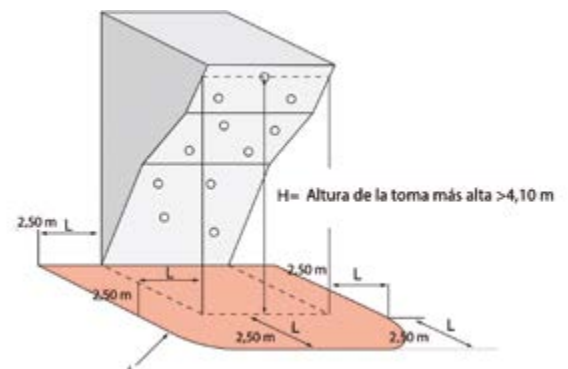

Todas nuestras colchonetas incluyen una garantía de 5 años y cumplen la norma NF-P90-311 o NF-P90-312. Además, se entregan con una etiqueta en la que consta la fecha de fabricación y la indicación de la norma. Se le pueden suministrar con certificado de conformidad si así lo solicita en el momento de solicitar el presupuesto o de realizar el pedido.



Sin ftalatos

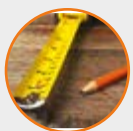

¿Tiene necesidades específicas?

Podemos fabricar sus zonas de escalada a medida en función de sus necesidades y limitaciones para que la zona de recepción pueda adaptarse a la forma del rocódromo de su centro escolar o recinto especializado.

Productos personalizados para sus proyectos a medida (dimensiones, colores, logotipo del establecimiento, etc.). Consúltenos y estudiaremos su proyecto.



→ COLCHONETAS PARA EAE

Colchonetas específicas de espuma para estructuras artificiales de escalada (EAE) recubiertas de una lona de PVC liso de 1000 DEN con clasificación de resistencia al fuego M2 y sin ftalatos. Gracias a su escaso espesor, el asegurador no tiene un escalón muy grande y, además, protege la cabeza del escalador en caso de caída. Se unen entre ellas mediante bandas de velcro desmontables que garantizan una unión perfecta entre las colchonetas. Cierre en el fondo mediante cremallera, parte inferior antideslizante y funda extraíble.

Colores disponibles:

5
años
GARANTÍA 5 AÑOS

Sin ftalatos

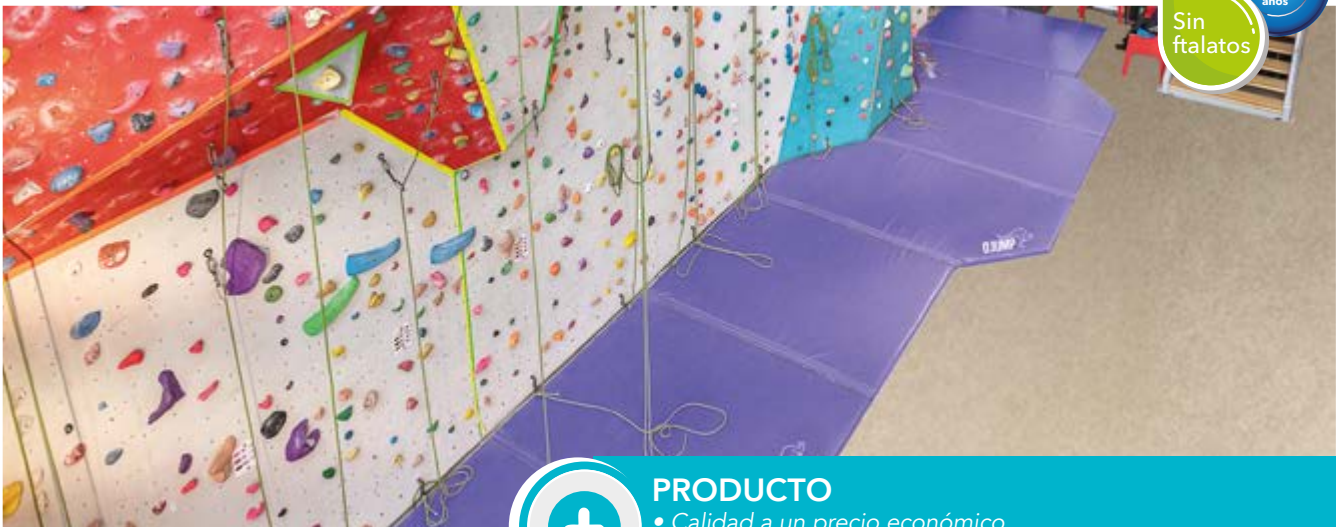

PRODUCTO

- Calidad a un precio económico.
- Colchonetas firmes para una recepción amortiguada y estable que evite los traumatismos.

Conforme con la norma NF-P90-312



ZONA DE COLCHONETAS A MEDIDA PARA EAE
disponibles en 2 espesores:

Ref.	Espesores	Características técnicas
725	5,5 cm	Espuma de polietileno de densidad simple
735	10 cm	Espuma de doble densidad (combinación de polietileno y poliuretano)

Ref. 760

CORREA DE SUJECIÓN

Sistema de sujeción de colchonetas en posición vertical con anilla metálica. Ideal para entornos escolares, pues permite liberar espacio en salas polivalentes. L = 5 m (unidad).

Colores disponibles:

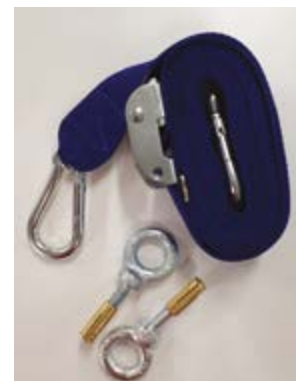

→ COLCHONETAS PARA CUARTOS DE ESCALADA

Colchonetas específicas para el equipamiento de salas de escalada. Están fabricadas en espuma de poliuretano y recubiertas de una lona de PVC lisa de 1000 DEN con clasificación de resistencia al fuego M2 y sin ftalatos. Pueden unirse entre sí mediante bandas de velcro extraíbles de 20 o 40 cm en función del modelo y del conjunto de la zona de recepción.

Colores disponibles: 



Sin ftalatos

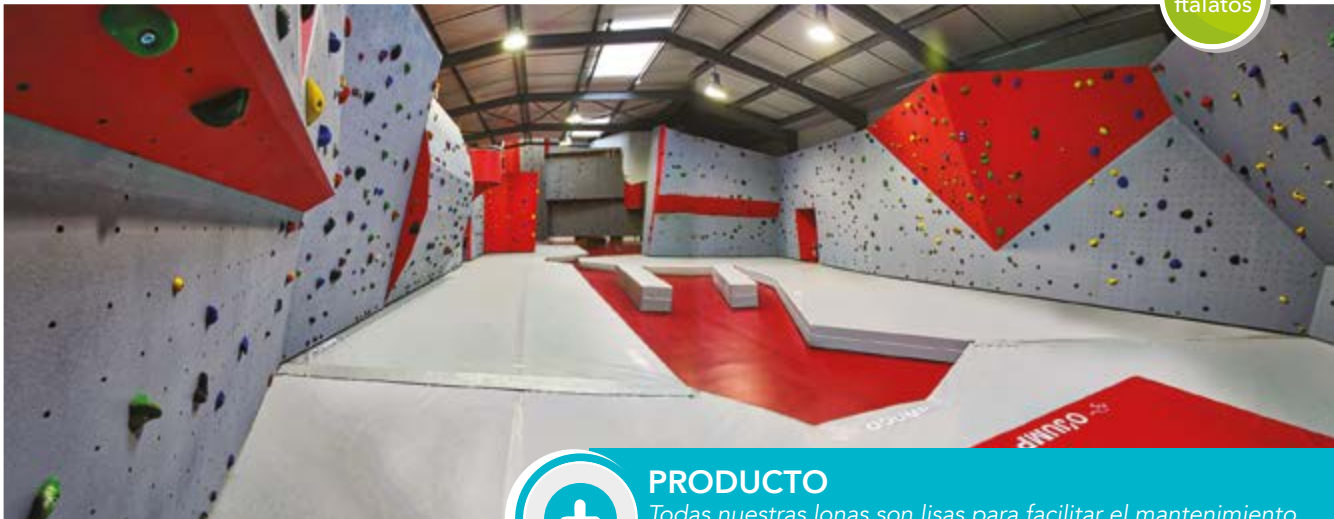

PRODUCTO

Todas nuestras lonas son lisas para facilitar el mantenimiento (no retienen el polvo de magnesio).

Conformes con la norma NF-P90-311

ZONA DE COLCHONETAS A MEDIDA PARA SALAS DE ESCALADA disponibles en 2 espesores:

Ref.	Espesores	Características técnicas
707	30 cm	<p>La calidad a un precio económico.</p> <p>Colchonetas con o sin bandas de velcro en el perímetro Espuma de poliuretano de doble densidad (23 kg/m³ y 30 kg/m³).</p>
717	40 cm	<p>Gran comodidad para la recepción.</p> <p>Colchonetas con o sin bandas de velcro en el perímetro Espuma de poliuretano de densidad simple (23 kg/m³).</p>

→ OPCIONES DISPONIBLES:

Puede añadir dos opciones a su zona de colchonetas para prolongar su vida útil y conservar en todo momento las cualidades intrínsecas de sus equipos en cuanto a fiabilidad, seguridad y confort. Para beneficiarse de estas opciones, sus colchonetas deberán estar equipadas con bandas de velcro en el perímetro.

Opción 1

Con lona de protección



Opción 2

Moqueta de recubrimiento

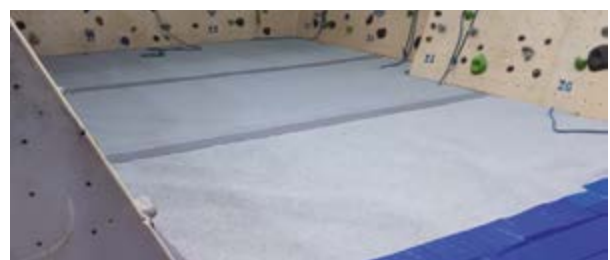
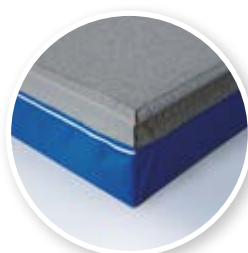

La moqueta de recubrimiento está compuesta por una espuma de polietileno recubierta de una moqueta "flameada" con clasificación de resistencia al fuego CflS1 (equivalente a M2). Se limpia simplemente aspirándola.

PARTE 7

PROTECCIONES

O'JUMP 

O'JUMP 

Las protecciones murales permiten cubrir todo tipo de paredes para proteger a las personas de los riesgos y las caídas. Resultan ideales para lugares públicos (centros comerciales, escuelas, hospitales, etc.) y espacios deportivos (deportes de combate, gimnasios, deportes colectivos, etc.).



→ Ref. 820 PROTECCIÓN MURAL DESMONTABLE

Colchonetas de espuma de polietileno de alta densidad (25 kg/m³) revestidas con una lona de PVC 1000 de DEN con clasificación de resistencia al fuego M2 ①. Se fijan gracias a un sistema de bandas de velcro encolado o atornilladas a la pared ②.

Dimensiones: 200 x 100 x 5,5 cm (L x An x E)

Colores disponibles:



→ PROTECCIONES MURALES FIJAS

Se adaptan a todo tipo de soportes planos. Protecciones de espuma aglomerada (densidad de 120 kg/m³) revestida con un tejido de polipiel con clasificación de resistencia al fuego M2. Pegamento no incluido.

Colores disponibles:



Ejemplo de uso en color azul



Posibilidad de realizar cortes murales a medida.

Ref. 810: 200 x 100 x 2,5 cm (L x An x E)

Ref. 815: 150 x 100 x 2,5 cm (L x An x E)

Consúltenos para conocer nuestros acabados perfilados.



No dude en consultarnos si desea un recubrimiento a medida.



Se recomienda instalar una protección mural si la distancia entre el borde del terreno o la colchoneta y la pared o cualquier otro obstáculo es inferior a 1,5 m.

PROTECCIONES PARA COLUMNAS

Estas protecciones recubren los postes tanto en el interior como en el exterior y protegen todos los espacios deportivos. Resisten a la humedad y a la intemperie. Protecciones de 10 cm de espesor fabricadas en espuma de poliuretano de una densidad de 23 kg/m³, recubiertas de PVC de 1000 DEN con clasificación de resistencia al fuego M2 que se sujetan con bandas de velcro. Altura = 2 m.



Colores disponibles:

→ PROTECCIONES CUADRADAS PARA COLUMNAS



Ref.	Denominación
840	Protección para columna en sección de 10 x 10 cm
841	Protección para columnas en sección de 20 x 20 cm
842	Protección para columnas en sección de 30 x 30 cm

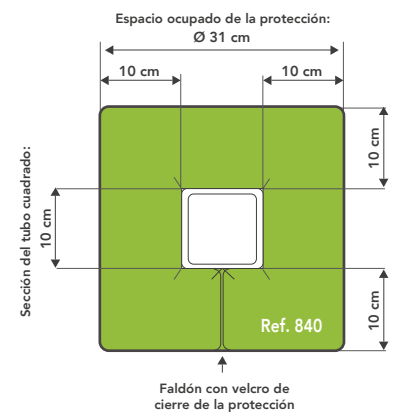

→ PROTECCIONES PARA COLUMNAS EN U



Système auto-agrippant

- una banda rígida para fijar a la pared (las fijaciones se deben definir en función de la pared)
- una banda flexible integrada en la protección

Ref.	Denominación
850	Protección para viga en sección de 36 x 17 cm
851	Protección para viga en sección de 36 x 18 cm
852	Protección para viga en sección de 36 x 20 cm

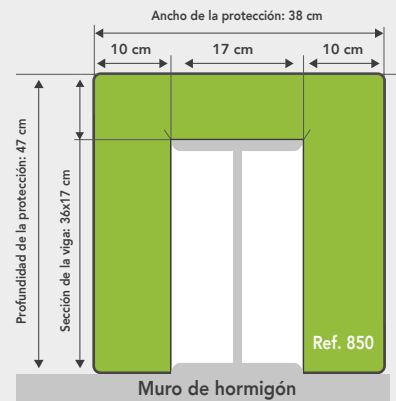

→ PROTECCIONES PARA COLUMNAS CILÍNDRICAS



Ref.	Denominación
860	Protección para columnas en sección de Ø 10 cm
861	Protección para columnas en sección de Ø 20 cm
862	Protección para columnas en sección de Ø 25 cm



PROTECCIONES PARA COLUMNAS

Estas protecciones han sido desarrolladas especialmente para el rugby, el balonmano y el voleibol.

Permiten proteger los pilares utilizados en estos deportes colectivos y garantizan una seguridad total a los jugadores. Protecciones fabricadas en espuma, recubiertas de una lona de PVC de 1000 DEN con clasificación de resistencia al fuego M2 y sin ftalatos. Colocación fácil y rápida gracias a un sistema de bandas de velcro.



Colores disponibles:



→ PROTECCIONES PARA POSTES DE RUGBY

Protecciones de espuma de poliuretano con una densidad de 30 kg/m³ para una perfecta absorción de impactos.

Juego de 4 protecciones.

Ref. 831: Protecciones cuadradas de 30 x 30 cm

Ref. 832: Protecciones cuadradas de 50 x 50 cm



→ Ref. 870 PROTECCIONES PARA POSTES DE VOLEIBOL

Protecciones de espuma aglomerada de 120 kg/m³ de densidad, también adaptables para postes de vóley-playa.

Cierre mediante tiras de velcro y un dispositivo que permite que la red quede tensa por debajo. El par.

Dimensiones: 200 x 15 x 2 cm (Al x ø x E)



→ Ref. 835 PROTECCIONES PARA POSTES DE BALONMANO

Protecciones cuadradas de espuma de polietileno con una densidad de 25 kg/m³.

Juego de 4 protecciones.

Dimensiones: 200 x 4 cm (Al x E) - Sección: 16 x 12 cm

• PERSONALIZABLES - A MEDIDA



Todas las protecciones están disponibles en varios colores y se pueden personalizar. Si necesita adaptaciones o cortes específicos, nuestro departamento técnico puede realizar planos precisos y encontrar la solución que mejor se adapte a sus necesidades. No dude en consultarnos.

EJEMPLOS DE PROTECCIONES A MEDIDA:



→ Ref. 800 PROTECCIÓN DE ESQUINA

Las protecciones de esquina recubren y protegen todos los espacios deportivos del interior y del exterior. Permiten realizar actividades seguras para los niños. Son protecciones totales de todas las esquinas y se adaptan a los diferentes deportes. Resisten las variaciones térmicas y la humedad. Se colocan fácil y rápidamente. Fijación mediante pegado o atornillado. Espesor = 4 cm. La unidad.

Dimensiones: 150 x 19,5 x 10,5 cm (L x An x Al)

Colores disponibles: 



B	
Bandas de velcro.....	09
Barra fija	22
Barras asimétricas.....	18
Barras paralelas	22
C	
Caballos de salto.....	15
Carros de transporte	7 y 30
Cilindros.....	13
Circuitos de ejecución plegables.....	08
Colchonetas de gran difusión”.....	06
Colchonetas de caída.....	10
Colchonetas de iniciación plegables.....	32
Colchonetas de lucha de competición.....	34
Colchonetas de lucha de entrenamiento reversibles .	34
Colchonetas de lucha de entrenamiento	34
Colchonetas de lucha para colegios.....	33
Colchonetas escolares	06
Colchonetas para EAE.....	39
Colchonetas para salas de escalada	40
Colchonetas plegables.....	11
Colchonetas polivalentes	10
Con lona de protección para salas de escalada	40
Cúpula	13
E	
Escaleras	14
F	
Freestyle	23
H	
Hexágonos.....	12
M	
Mini salto de potro.....	20
Mini trampolín	21
Módulos de espuma.....	12 a 15
Módulos pedagógicos para yuxtaposición.....	11
Moqueta de recubrimiento para salas de escalada	40
P	
Pendientes cortadas.....	15
Pistas de ejecución enrollables	09
Planos inclinados.....	14
Plintos.....	16 a 17
Protección de esquina	45
Protección mural desmontable.....	42
Protecciones a medida.....	45
Protecciones murales fijas.....	42
Protecciones para columnas de balonmano.....	44
Protecciones para columnas de rugby	44
Protecciones para columnas de vóley	44
Protecciones para columnas interiores y exteriores	48
Protecciones.....	41 a 45
S	
Semicilindros	13
Semihexágonos	12
V	
Vigas de equilibrio	19
Z	
Zonas de ejecución multicolor	07
Zonas de recepción de escalada.....	37 a 40
Zonas de salto.....	30



Las imágenes que aparecen en este catálogo no tienen valor contractual.

Créditos de las fotografías: **O'Jump, Istock**

Ilustraciones: **O'Jump**

Diseño: **Corte**

Edición: **Septiembre de 2020**

Consulte las condiciones generales de venta en el sitio web

www.ojump.com

Agradecimientos: Gracias al club Ninja Adventure (Villeurbanne y Toulouse), al club de escalada Azium (Lyon) y al club de gimnasia de Mouscron (Bélgica) por habernos recibido en sus gimnasios para obtener imágenes para las ilustraciones del catálogo.



UNA MARCA DE GYMNOVA

CS 30056 - 45 RUE GASTON DE FLOTTE
13375 MARSEILLE CEDEX 12 - FRANCIA

TEL. +33 (0)4 91 87 51 20
FAX. +33 (0)4 91 93 86 89

info@ojump.com
WWW.OJUMP.COM

